



VINY[®]

WALL & CORNER PROTECTION SYSTEMS

ระบบป้องกันการกระแทกผนังและมุม







QUALITY CERTIFICATES

- * All of our products are **CE** certificated and they have **9001-2008** quality standards.
- * Our products have **VOC** test report which shows that none of them includes nonpersistent gas harmful to human health.
- *Our materials do not include heavy metals, therefore, they are not hazardous on human health and for this reason they are all **ROHS** certificated.
- *Our products are antibacterial therefore they have **TÜBİTAK** approved antibacterial report.
- *Test of impact strength exists and our products have the property of **B1** class fire-proofing.
- *The impact strength is reported and approved by **YILDIZ TECHNICAL UNIVERSITY** with the highest specified value.
- *Precautions taken against the environmental impacts are sufficient and **ÇED** certificated.
- *Finish and accessories are made from polyamide 6. Compare with '**ABS**' raw material; it is 4-5 times more stronger and it is not fragile like '**ABS**'.
- *Shock absorber TPE insert , resistant to all weather conditions and **TSE** certificated.
- *All raw materials which are used in our products are recyclable.



Handrail wall protection system	8
Handrail wall protection with led lighting	9
Handrail wall protection system	10-11
Handrail system	12
Stainless handrail system	13
Vinyl handrail system	13
Wall protection system	16-20
Chair rail	20
Decorative PVC skirting with cable channel	21
Decorative wall protection system	21
Vinyl plates	24
Vinyl wall protection plates	24
Door kick-protection profiles	25
Vinyl door kick-protection profiles	25-27
conner protection	30-31
TPE wall protection system	34
Rubber wall protection system	34
TPE corner protection	35
Rubber wall protection	35



Color Options

Colors are printing colors.
For color selection , please ask for a color chart.

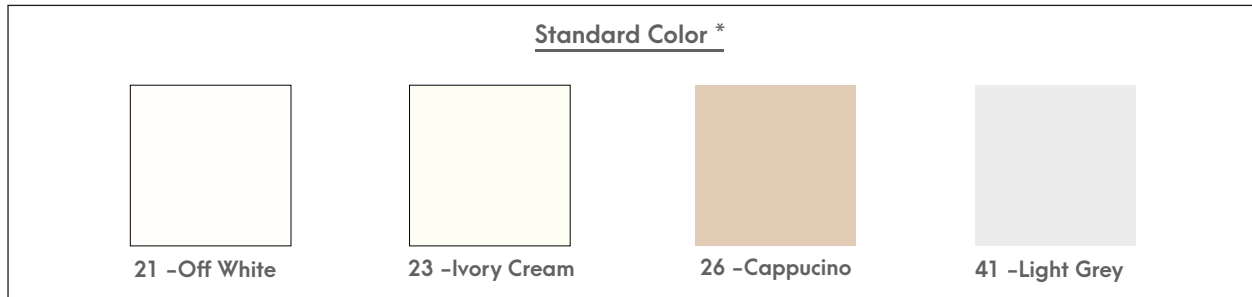

Note : Standard color* palette available at the order of 100 m. (MOQ) each item.
Others color palette available at the order of 300 m. (MOQ) each item.





HANDRAIL WALL PROTECTION SYSTEM

ระบบราวมือจับกันกระแทกผนัง

**With handrail wall protection systems, both patients
and walls are safe...**

ระบบราวมือจับกันกระแทกผนัง ยังช่วยปกป้องทั้งผู้ป่วย และผนัง



WG145 is a wall protection band which is 145 mm width, 85 mm in depth and is mounted against the wall with a continuous aluminium profile and has a handrail. WG 145 is an elegant handrail which also protects interiors from impact damage and wear. This handrail system provides support, decorates and preserves building interior. Decorative vinyl cover are produced in 32 different colors. It is installed to the walls with different fixing elements with an interval of 60-75 cm. Profile length is 4 meters.

WG 145 เป็นราวกันกระแทกที่มีความกว้าง 145 มิลลิเมตร ความลึก 85 มิลลิเมตร ซึ่งติดตั้งกับผนังโดยมีโครงอลูมิเนียมรองรับยาวต่อเนื่อง อีกทั้ง WG 145 เป็นราวที่ช่วยป้องกันผนังภายในอาคารให้ไม่ถูกกระแทก และมีสีให้เลือกถึง 32 สี ส่วนการติดตั้งกับผนังมีช่วงยึดติดระยะอยู่ที่ 60-75 เซนติเมตร วัสดุมีความยาว 4 เมตร

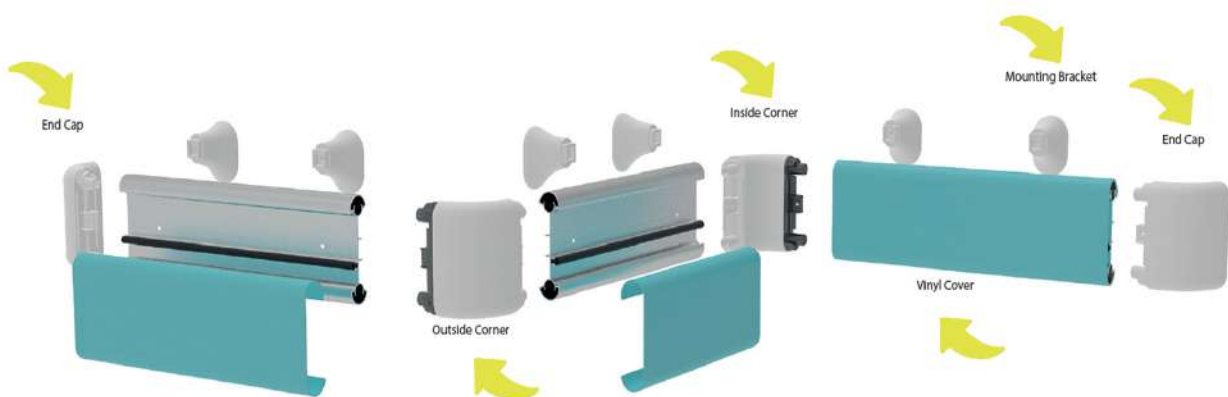
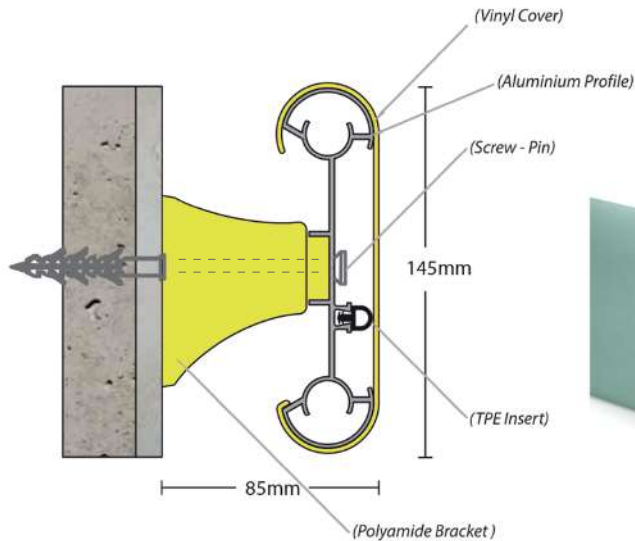

WG005 Mounting Bracket



WG006 End Cap



WG007-1 Inside Corner



WG007-2 Outside Corner



VINY LED lighting Handrail designed to provide guidance for hospitals corridors at night-time. Besides, LED lighting handrail is a preferred product because of the use of low energy and decorative appearance. WG 145-1 is a wall protection band which is 145 mm width, 85mm in depth and is mounted against the wall with a continuous aluminium profile and has a handrail. LED illumination channels are integrated in the bottom of the profile. WG 145-1 is an elegant handrail with LED lighting which also protects interiors from impact damage and wear. This handrail system provides support, decorates and preserves building interior. Decorative vinyl cover are produced in 32 different colors. It is installed to the walls with different fixing elements with an interval of 60-75 cm. Profile length is 4 meters.

VINY LED Lighting Handrail ออกแบบมาเพื่อใช้สำหรับทางเดินในโรงพยาบาลในเวลากลางคืน นอกจากนี้ราวจับแสงไฟ LED เป็นผลิตภัณฑ์ที่ได้รับความนิยม เนื่องจากใช้พลังงานต่ำ และการออกแบบที่ลงตัว WG145-1 เป็นราวกันกระแทกที่มีความกว้าง 145 มิลลิเมตร ความลึก 85 มิลลิเมตร และติดตั้งกับผนังพร้อมโครงอลูมิเนียม โดยราวจับจะมีช่องไฟ LED รวมอยู่ที่ด้านล่าง อีกทั้งการที่ WG145-1 มีไฟ LED อยู่ด้วยนั้น จะช่วยป้องกันความเสียหายจากการกระแทกในเวลากลางคืน ทั้งยังมีสีให้เลือกผลิตถึง 32 สี ส่วนการติดตั้งกับผนังมีช่วงยึด ระยะอยู่ที่ 60-75 เซนติเมตร วัสดุมีความยาว 4 เมตร

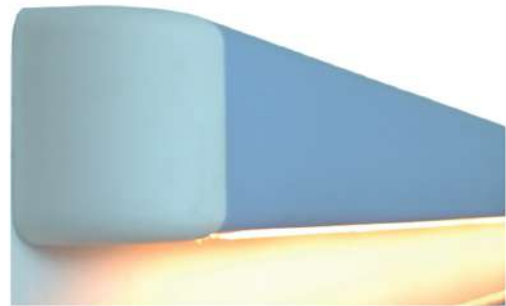
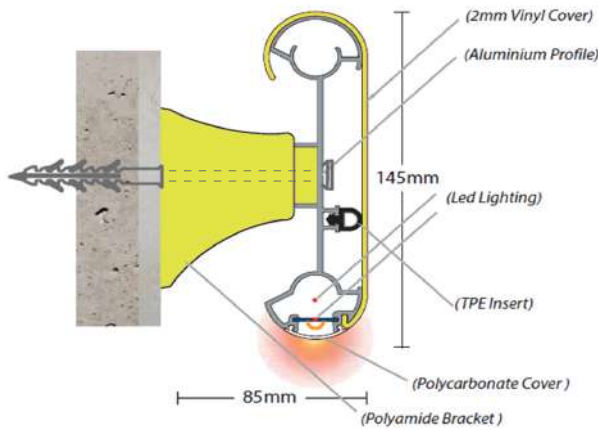
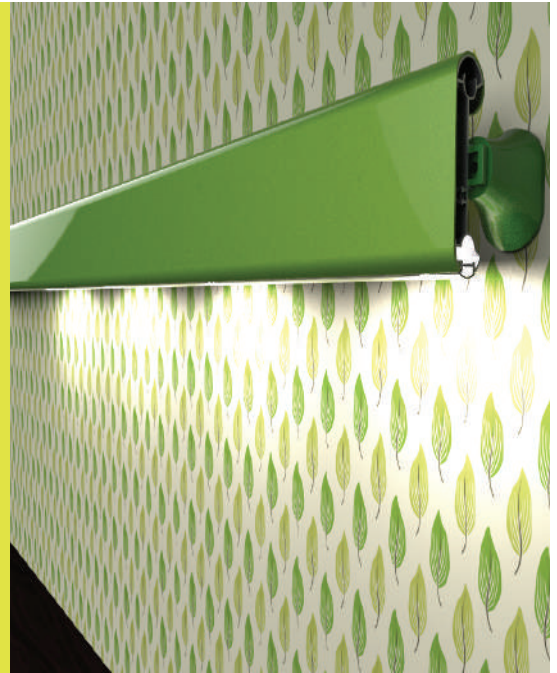

WG005 Mounting Bracket



WG006 End Cap Bracket



WG007-1 Inside Corner Bracket



WG007-2 Outside Corner



WG 146

140 mm HANDRAIL WALL PROTECTION SYSTEM



WG 146 is a wall protection band which is 145 mm width, 85 mm in depth and is mounted against the wall with a continuous aluminium profile and has a handrail. **WG 146** is an elegant handrail which also protects interiors from impact damage and wear. This handrail system provides support, decorates and preserves building interior. Decorative vinyl cover are produced in 32 different colors. It is installed to the walls with different fixing elements with an interval of 60-75 cm. Profile length is 4 meters.

WG 146 เป็นราวกันกระแทกที่ป้องกันผนังตกแต่ง ซึ่งมีความกว้าง 145 มิลลิเมตร ความลึก 85 มิลลิเมตร และติดตั้งพร้อมโครงอลูมิเนียม อีกทั้ง WG 146 เป็นราวที่ช่วยป้องกันผนังภายในอาคาร ทั้งยังมีสีให้เลือกถึง 32 สี ส่วนการติดตั้งมีช่วงยึดระยะอยู่ที่ 60-70 เซนติเมตร วัสดุมีความยาว 4 เมตร

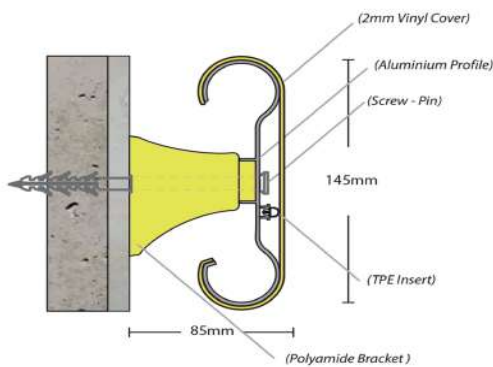

DC 140

140 mm HANDRAIL WALL PROTECTION SYSTEM



DC 140 Handrail Wall Protection System is decorative wall protection band with 140 mm width and 75 mm depth is continuously curved wall protection band is installed to the wall by using continuous aluminum retainer. It absorbs impacts due to lower rubber wick and offer modern solutions by decorative end caps and accessories. Thanks to its superstructure and wide guard area, it is an ideal system for hospital, shopping centers, public buildings, schools and areas exposed to heavy human-traffic. With the same color of the decorative finish end parts with vinyl cover is provided. The profile length is 4 meters and produced in 32 different colors.

DC 140 เป็นราวกันกระแทกที่ป้องกันผนังตกแต่ง ซึ่งมีความกว้าง 140 มิลลิเมตร และความลึก 75 มิลลิเมตร และติดตั้งราวป้องกันกับผนังที่โค้งได้ กับผนังโดยใช้ตัวยึดอลูมิเนียม อีกทั้งสามารถรับแรงกระแทกได้อีกด้วย เนื่องด้วยโครงสร้างที่เหนือกว่า และพื้นที่หน้ากว้าง ทำให้เป็นรุ่นที่เหมาะสมสำหรับโรงพยาบาล ศูนย์การค้า อาคารสาธารณะ โรงเรียน และพื้นที่ที่มีผู้คนหนาแน่น DC 140 นี้ มีสีให้เลือกถึง 32 สี และมีความยาว 4 เมตร

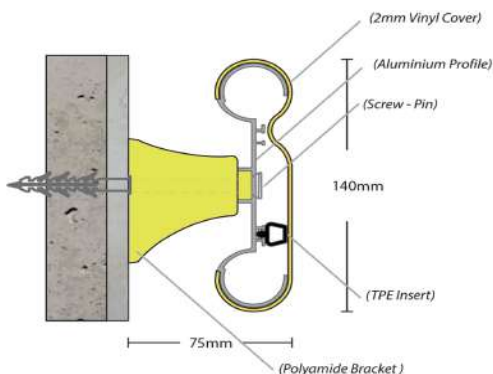

WG 152 Handrail Wall Protection System is decorative wall protection band with 152 mm width and 85 mm depth. A continuous aluminum retainer is fastened to the wall 60–75 cm space by using mounting brackets. Vinyl coated wall protection system is resistant to scratching and absorbs the impacts through lower rubber inserts and offers modern solutions by decorative right and left returns. Profile length is 4 meters and produced in 32 different colors. Thanks to a specific antibacterial formulation which does not contain any heavy metal ingredient, it is ideal for use in health like hospitals, nursing houses and clinics.

WG 152 เป็นราวกันกระแทกที่มีความกว้าง 152 มิลลิเมตร และความลึก 85 มิลลิเมตร และติดตั้งพร้อมโครงอลูมิเนียมที่ยึดกับผนังพื้นที่ 60-75 เซนติเมตร โดย WG 152 จะเคลือบไวน์ลให้มีความต้านทานต่อรอยขีดข่วน และรับแรงกระแทก วัสดุมีความยาว 4 เมตร และมีให้เลือกถึง 32 สี ความพิเศษของ WG 152 ผลิตเพื่อให้दानเชื่อแบคทีเรีย ที่ไม่มีส่วนประกอบของโลหะหนัก จึงเหมาะอย่างยิ่งกับการใช้งานด้านสุขภาพ เช่นโรงพยาบาล บ้านพักคนชรา และคลินิก

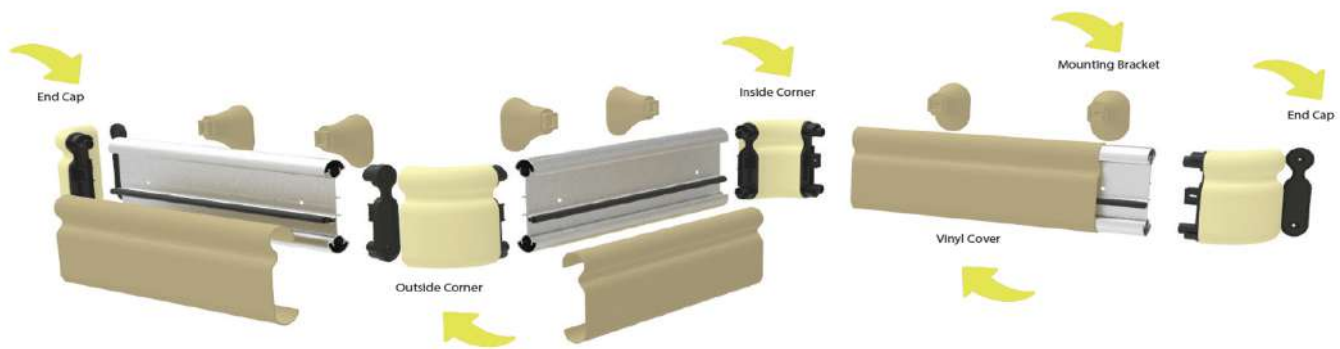
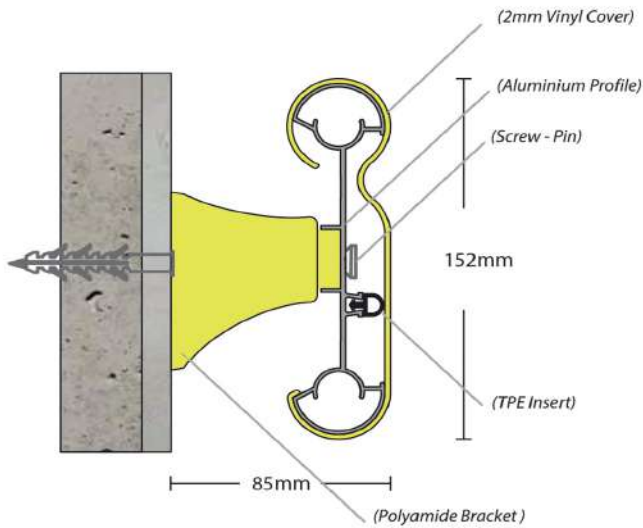



WG 50 Handrail System can be used for holding purposes in hospital corridors and common areas, in staircase openings. With its color alternatives, warm decorative texture and end parts which is not available in any other railing, it can be used as railing systems in schools, hotels, malls, business centers and houses. Profile length is 4 meters and produced in 32 different colors.

WG 50 สามารถใช้ในการพยุงเดินในโรงพยาบาล และพื้นที่ส่วนกลาง ในช่องเปิดของบันได ส่วนสีพื้นผิวตกแต่งในโทนสีอบอุ่น และส่วนท้ายที่ไม่มีในราวบันไดอื่น ๆ สามารถใช้เป็นราวมือจับในโรงเรียน โรงแรม ห้างสรรพสินค้า สำนักงาน และบ้าน วัสดุมีความยาว 4 เมตร มีสีให้เลือกถึง 32 สี

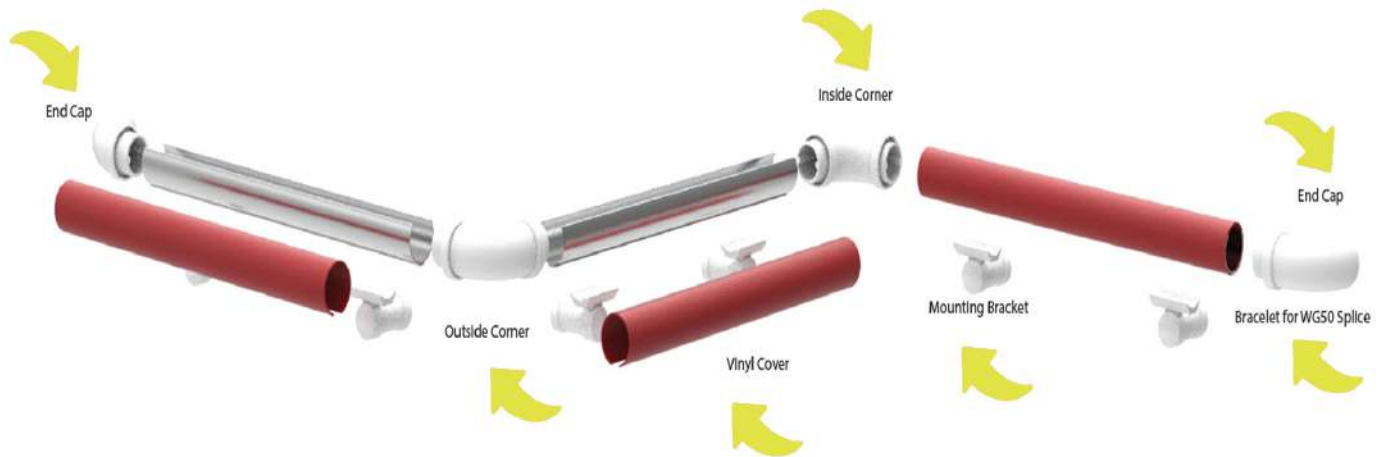
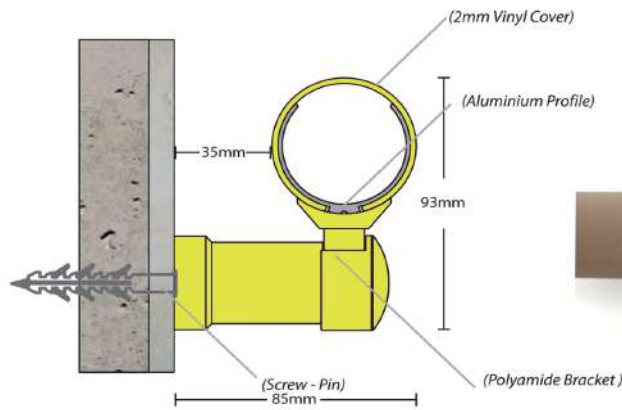

WG 010 Mounting Bracket



WG 011 Return



WG 017 Bracelet for WG50 Splice



WG 018 Hand Rail Finish Part



WG 42 can be used for holding purposes in hospital corridors and common areas, in staircase openings. With its color alternatives, warm decorative texture and end parts which is not available in any other railing, it can be used as railing systems in schools, hotels, malls, business centers and houses. The difference of WG 42 handrail system is that, as all of the connecting pieces are stainless, aesthetic appearance of walls can be provided terrifically. The profile length is 4 meters and produced in 32 different colors.

WG 42 สามารถใช้จับ,ยึด ในบริเวณทางเดินของโรงพยาบาล และพื้นที่ส่วนกลางในช่องเปิดของบันได ส่วนสีพื้นผิวตกแต่งในโทนสีอบอุ่น และส่วนท้ายที่ไม่มีในราวบันไดอื่นๆ สามารถใช้เป็นราวจับบันไดในโรงเรียน โรงแรม ห้างสรรพสินค้า สำนักงาน และบ้าน แต่ความต่างของรุ่น WG 42 คือชิ้นส่วนเชื่อมต่อทั้งหมดเป็นสแตนเลส ซึ่งจะให้รูปลักษณ์ที่สวยงามต่อผนังได้อย่างยอดเยี่ยม วัสดุมีความยาว 4 เมตร และมีสีให้เลือกถึง 32 สี

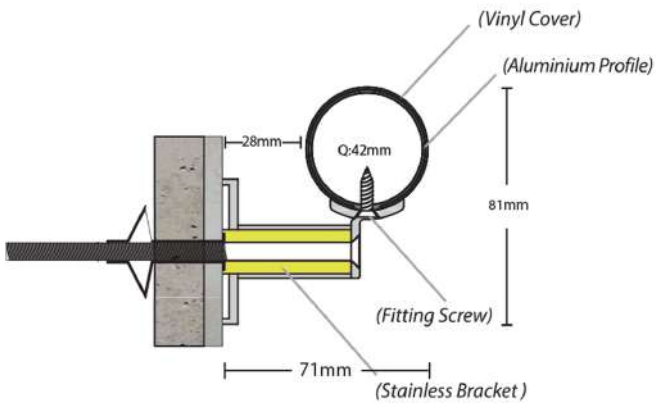

WG 42-1 can be used for holding purposes in hospital corridors and common areas, in staircase openings. With its color alternatives, warm decorative texture and end parts which is not available in any other railing, it can be used as railing systems in schools, hotels, malls, business centers and houses. The profile length is 4 meters and produced in 32 different colors.

WG 42-1 สามารถใช้ในการจับสำหรับบริเวณทางเดินของโรงพยาบาล และพื้นที่ส่วนกลางในช่องเปิดของบันได ส่วนสีพื้นผิวตกแต่งในโทนสีอบอุ่น และส่วนท้ายที่ไม่มีในราวบันไดอื่นๆ สามารถใช้เป็นราวจับบันไดในโรงเรียน โรงแรม ห้างสรรพสินค้า สำนักงาน และบ้าน วัสดุมีความยาว 4 เมตร และมีสีให้เลือกถึง 32 สี

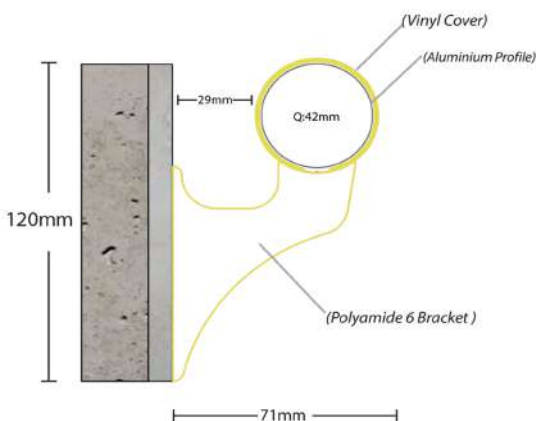

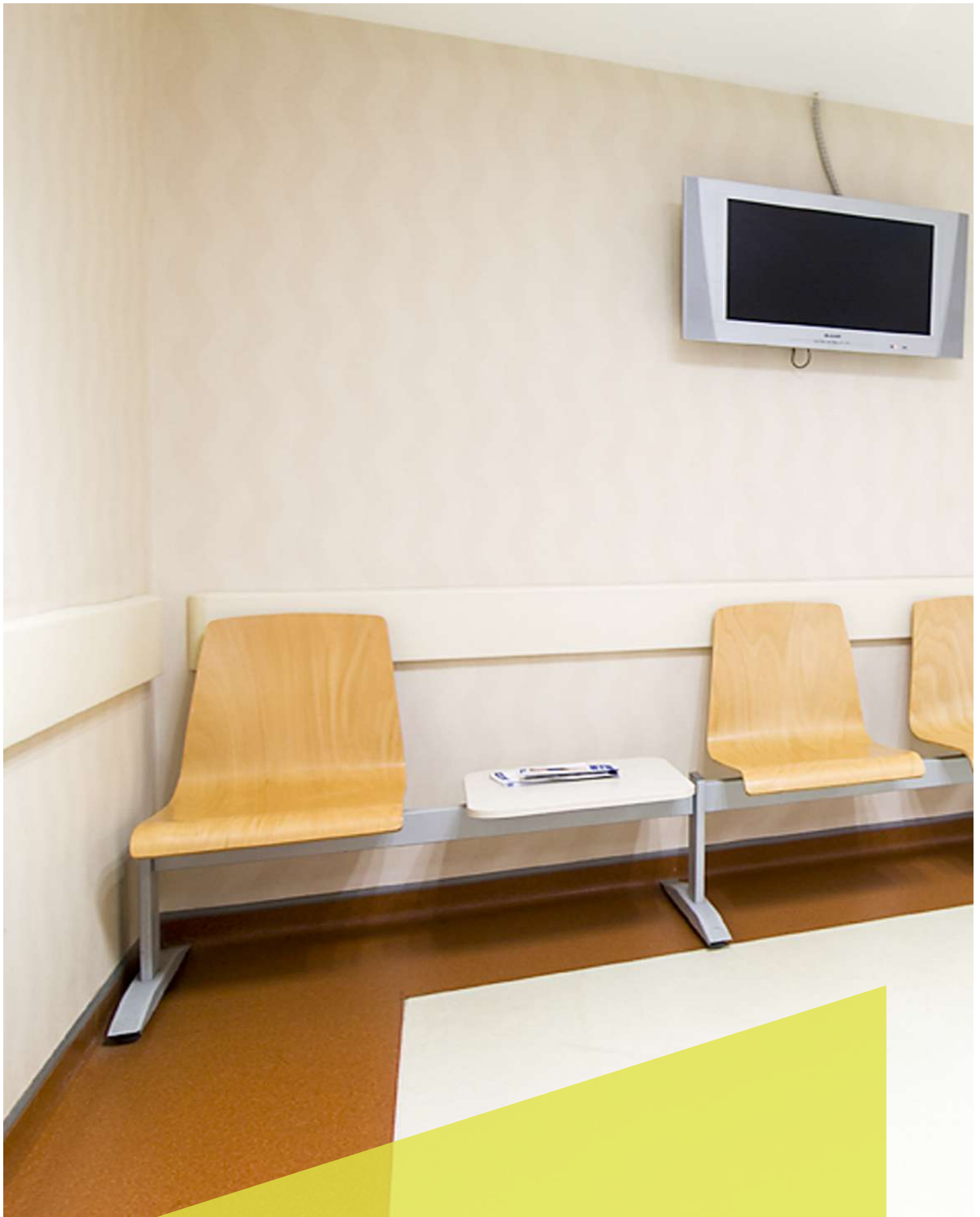



WALL PROTECTION SYSTEM

ระบบกันกระแทกผนัง

On Heavy-Duty corridors protection of walls is under control.

การป้องกันการกระแทกอย่างหนักที่ผนังทางเดิน



WG 200 is a wall protection band which is 200 mm width, 35 mm in depth and is mounted against the wall with a continuous aluminium profile and rubber insert. It absorbs the shocks with its bottom rubber insert. It is decorative with its vinyl cover. With the same color of end parts with its vinyl cover, it makes for an excellent system. It is produced in 32 different colors and installed on walls with different fixing elements with an interval of 50-60 cm according to wall's materials. Product's length is 4 meters.

WG 200 เป็นกันกระแทกป้องกันผนังมีความกว้าง 200 มิลลิเมตร ลึก 35 มิลลิเมตร และติดตั้งกับผนังที่มีโครงอลูมิเนียมแนวยาวต่อเนื่อง อีกทั้งยังรับแรงกระแทกได้ดี ส่วนฝาครอบและฝาปิดในชั้นส่วนปลายทำจากไวนิลเช่นกัน มีสีให้เลือกถึง 32 สี จุดยึดบนผนังที่มีช่วงระยะ 50-60 เซนติเมตร วัสดุมีความยาว 4 เมตร

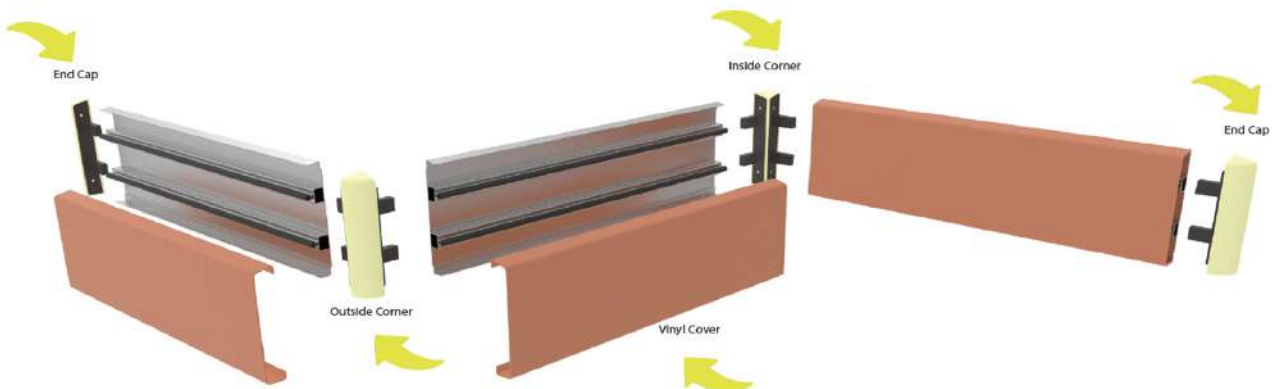
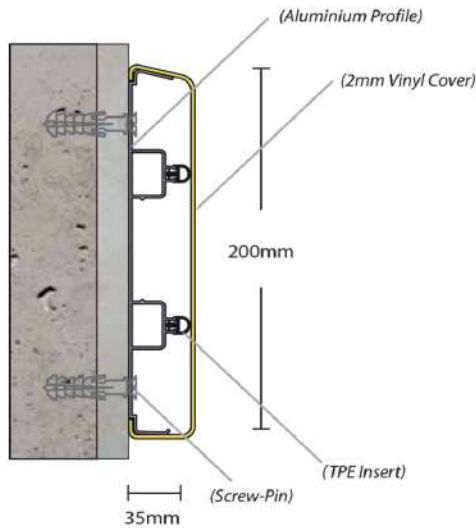

WG001 Left Cap



WG002 Right Cap



WG003 Outside Corner



WG004 Inside Corner



WG 201 is a wall protection band which is 200 mm width, 20 mm in depth and mounted against the wall with a continuous aluminium profile and rubber insert. Vinyl coated wall protection is resistant to scratching and absorbs the impacts through lower rubber inserts. Offers modern solutions by decorative end caps. It is produced more than 30 different colours and installed onto walls with different fixing elements with an interval of 50-60 cm according to wall's materials. Product's length is 4 meters.



WG 201 เป็นราวกันกระแทกป้องกันผนังมีความกว้าง 200 มิลลิเมตร ความลึก 20 มิลลิเมตร และยึดติดกับผนังด้วยโครงอลูมิเนียมเยียวยาวต่อเนื่อง และแถบยาง WG 201 จะเคลือบไวโนลให้ทนต่อการขีดข่วน และรับแรงกระแทกจากแถบยาง อีกทั้งยังมีฝาท้ายปิดตกแต่งสวยงาม มีสีให้เลือกถึง 30 สี มีจุดยึดติดผนังที่ช่วงระยะ 50-60 เซนติเมตร ตามวัสดุของผนัง วัสดุมีความยาว 4 เมตร

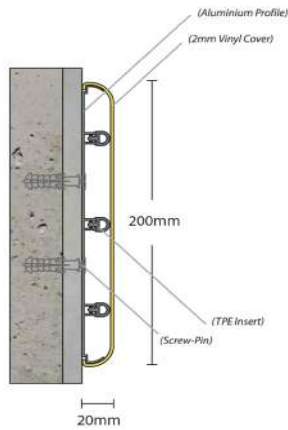

DC 200 Wall protection system 200 mm width 30 mm depth is continuously curved wall protection band is installed to the wall by using continuous aluminum retainer. It absorbs impacts due to lower rubber wick and offer modern solutions by decorative end caps and accessories. Thanks to its superstructure and wide guard area, it is an ideal system for hospitals, shopping centers, public building, schools and areas exposed to heavy human-traffic. With the same color of the decorative finish end parts with vinyl cover is provided. The profile length is 4 meters and produced in 32 different colors.



WG 200 เป็นราวกันกระแทกป้องกันผนังมีความกว้าง 200 มิลลิเมตร ความลึก 30 มิลลิเมตร และยึดติดกับผนังด้วยโครงอลูมิเนียมเยียวยาวต่อเนื่อง ยังสามารถรับแรงกระแทกจากแถบยาง อีกทั้งยังมีฝาท้ายปิดตกแต่งสวยงาม รวมถึงโครงสร้างที่เหนือกว่า พื้นที่ป้องกันที่กว้างขวาง ทำให้เหมาะสำหรับใช้งานในโรงพยาบาล, ศูนย์การค้า, อาคารสาธารณะ, โรงเรียนและพื้นที่ที่มีการจราจรหนาแน่น และด้วยสีเดียวกันของชิ้นตกแต่งผิวสำเร็จพร้อมฝาปิดไวโนล มีสีให้เลือกถึง 32 สี วัสดุมีความยาว 4 เมตร

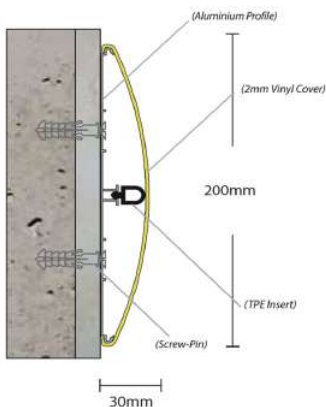



DC 150 Wall protection system 150 mm width 30 mm depth is continuously curved wall protection band is installed to the wall by using continuous aluminum retainer. It absorbs impacts due to lower rubber wick and offer modern solutions by decorative end caps and accessories. Thanks to its superstructure and wide guard area, it is an ideal system for hospitals, shopping centers, public buildings, schools and areas exposed to heavy human-traffic. With the same color of the decorative finish end parts with vinyl cover is provided. The profile length is 4 meters and produced in 32 different colors.

DC 150 เป็นราวกันกระแทกป้องกันผนังมีความกว้าง 150 มิลลิเมตร ลึก 30 มิลลิเมตร และติดตั้งกับผนังที่มีโครงอลูมิเนียมยาวต่อเนื่อง ยังสามารถรับแรงกันกระแทกจากแถบยาง อีกทั้งมีฝาท้ายปิดตกแต่งสวยงาม รวมถึงโครงสร้างที่เหนือกว่า, พื้นที่ป้องกันที่กว้างขวาง ทำให้เหมาะสำหรับใช้งานในโรงพยาบาล, ศูนย์การค้า, อาคารสาธารณะ, โรงเรียน และพื้นที่ที่มีการจราจรหนาแน่น และด้วยสีเดียวกันของชิ้นตกแต่งผิวสำเร็จพร้อมฝาปิด ไวนิล มีสีให้เลือกถึง 32 สี วัสดุมีความยาว 4 เมตร

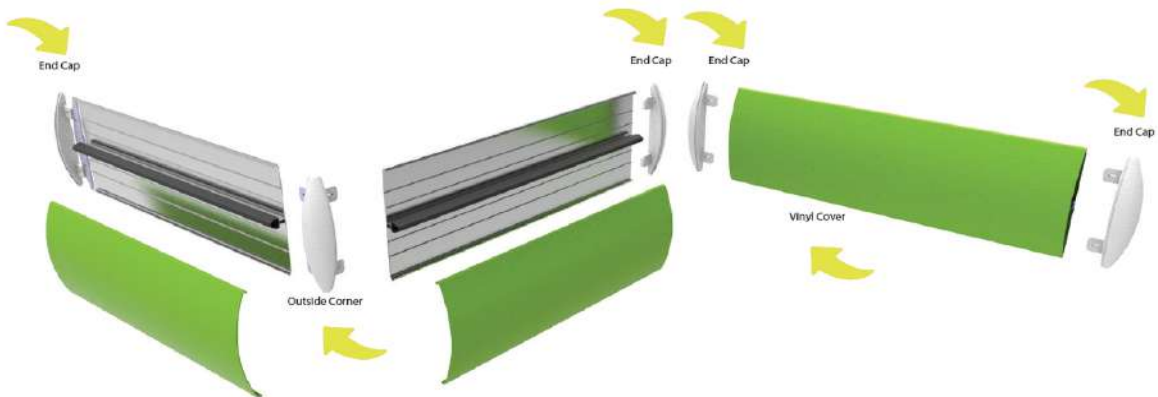
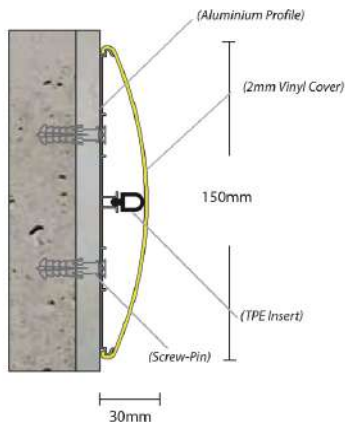

DC013 Right and Left End Cap



DC014 Outside Corner



WG 150 is a wall protection band which is 150mm width, 20mm in depth and is mounted against the wall with a continuous aluminium profile. It absorbs the shocks with its bottom rubber insert. It is decorative with its vinyl cover. With the same color of end parts with its vinyl cover, it makes for an excellent system. It is installed to the walls with different fixing elements with an interval of 50-60 cm. Profile length is 4 meters length and produced in 32 different colors.

WG 150 รวากันกระแทกกันผนังมีความกว้าง 150 มิลลิเมตร ความลึก 20 มิลลิเมตร และติดตั้งกับผนังด้วยโครงอลูมิเนียมยาวต่อเนื่อง ยังสามารถรับแรงกระแทกจากแถบยาง อีกทั้งยังมีฝาทำยปิดตกแต่งสวยงาม มีจุดยึดติดผนังช่วงระยะ 50-60 เซนติเมตร วัสดุมีความยาว 4 เมตร มีสีให้เลือกถึง 32 สี

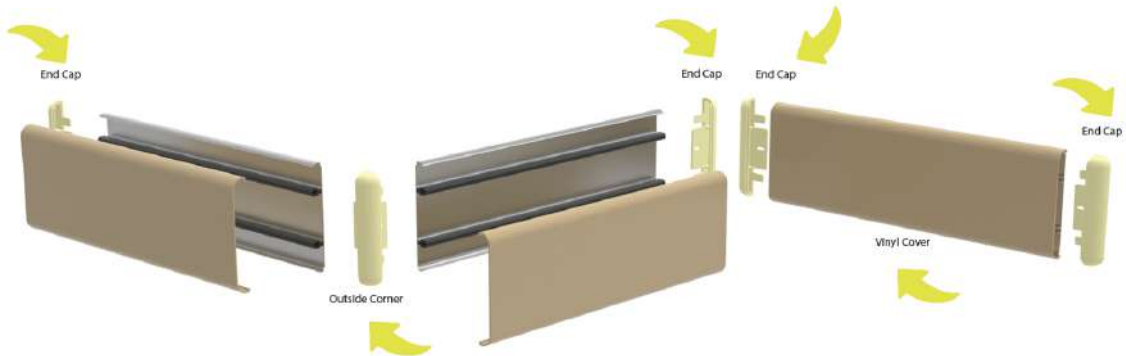
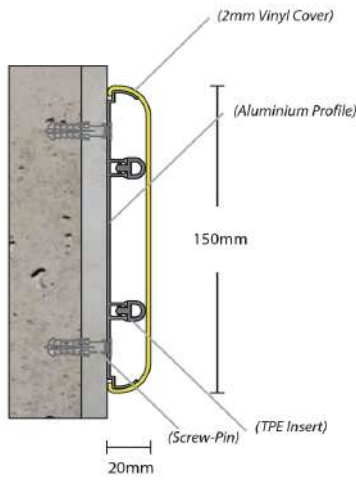

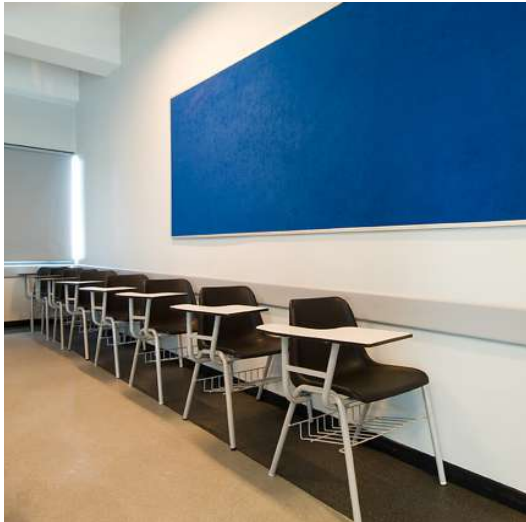

WG 100 is a wall protection band which is 100mm width, 20mm in depth and is mounted against the wall with a continuous aluminium profile. It absorbs the shocks with its bottom rubber insert. It is decorative with its vinyl cover. With the same color of end parts with its vinyl cover, it makes for an excellent system. It is produced in 32 different colors and installed on walls with different fixing elements with an interval of 50-60 cm according to wall's materials. Product's length is 4 meters.

WG 100 เป็นราวป้องกันผนังมีความกว้าง 100 มิลลิเมตร ความลึก 20 มิลลิเมตร และติดตั้งกับผนังด้วยโครงอลูมิเนียมที่ยาวต่อเนื่อง ยังสามารถรับแรงกระแทกจากแถบยาง อีกทั้งมีฝาทำยปิดเป็นไวน์ลีสี่เดียวกัน มีจุดยึดติดผนังช่วงระยะ 50-60 เซนติเมตร วัสดุมีความยาว 4 เมตร มีสีให้เลือกถึง 32 สี

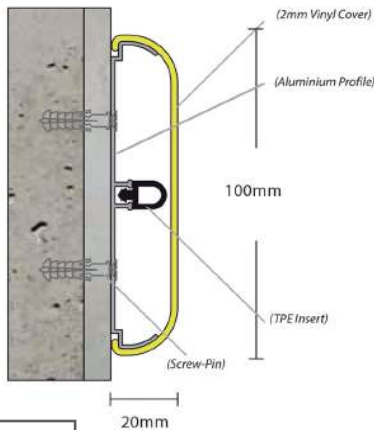

WG020 Right and Left End Cap



CR 50

50 mm CHAIR RAIL



CR 50 is a chair rail system which is 50mm width, 20mm depth and is mounted against the wall with continuous aluminium profile. It absorbs impacts. It has unscrutable decorative vinyl cover. With the same color of end parts with its vinyl upper cover it makes for an excellent system. It is 4 meters length and produced in 32 different colors.

CR 50 เป็นราวกันกระแทกเก้าอี้กับผนังมีความกว้าง 50 มิลลิเมตร ความลึก 20 มิลลิเมตร และติดตั้งกับผนังด้วยโครงอลูมิเนียมที่ยาวต่อเนื่อง ยังสามารถรับแรงกระแทกจากแถบยาง อีกทั้งฝาครอบไวน์ลียังมีความคงทน วัสดุมีความยาว 4 เมตร มีสีให้เลือกถึง 32 สี

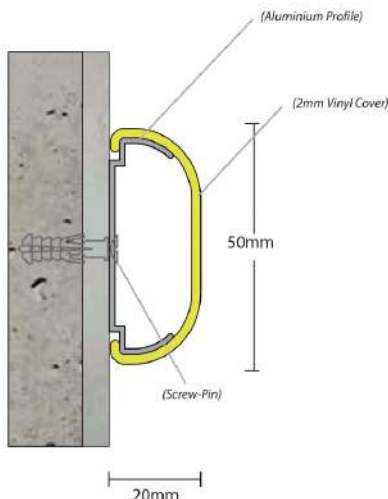

WG016 Right and Left End Cap



DC 101 Patterned, cable channel, decorative PVC skirtings. Profile right-left end elements with inner and outer corner elements are available. This product forms a unity with the wall protection DC 100 model. It is 4 meters length and produced in 32 different colors.

DC 101 คือบัวพื้นไว้นิลที่เป็นอุปกรณ์ตัวจบพื้นกับผนัง DC 101 นี้เป็นชนิดเดียวกับรุ่น DC 100 วัสดุมีความยาว 4 เมตร และมีสีให้เลือกถึง 32 สี

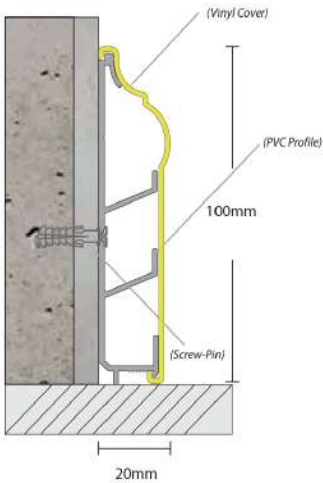

DC 100 Decorative wall protection system suitable for hotels, private and commercial areas that desired decorative appearance. Vinyl coated wall protection system is resistant to scratching and absorbs the impacts. Decorative vinyl cover is resistant to scratching. It is produced more than 32 different colours. Product's length is 4 meters.

DC 100 คือบัวพื้นที่ติดกับผนังตกแต่งเหมาะสำหรับ โรงแรม พื้นี่สวนตัว และพื้นที่เชิงพานิชย์ที่ต้องการรูปลักษณ์สวยงาม อีกทั้ง DC 100 ยังเคลือบไว้นิลที่มีประสิทธิภาพทนทานต่อการขีดข่วน และรับแรงกระแทกได้ มีสีให้เลือกถึง 32 สี วัสดุมีความยาว 4 เมตร

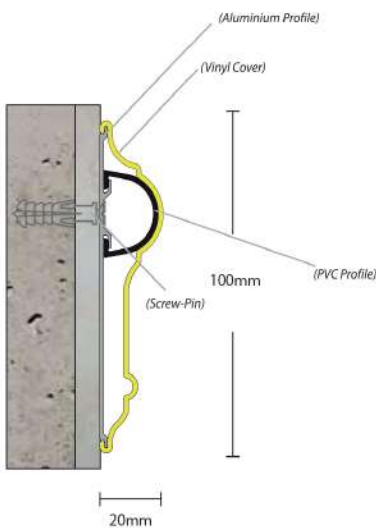





VINYL SHEETS

แผ่นไวนิล

With it's decorative texture and perfect colors, long service aesthetics on wall and door surfaces

เพื่อการตกแต่งพื้นผิวผนัง และสีที่สมบูรณ์แบบ อีกทั้งความสวยงามบนพื้นผิวผนัง และประตูที่คงทนยาวนาน



WG1004 Plate system is 1000 mm width. It protects and preserves building interiors against impact damage and wear. Economic plates are installed quickly and simply. They are produced in 32 different colors and 3 meters length.

WG 1004 คือแผ่นกันกระแทกที่มีความกว้าง 1000 มิลลิเมตร ช่วยปกป้อง และดูแลการ ตกแต่งภายในอาคารจากความเสียหายที่แรงกระแทก และสีกรอ อีกทั้งแผ่นกันกระแทกยัง ติดตั้งได้อย่างรวดเร็ว และง่ายดาย มีสีให้เลือกถึง 32 สี วัสดุมีความยาว 3 เมตร

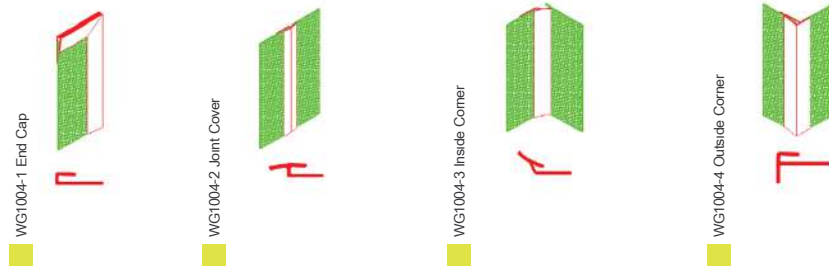
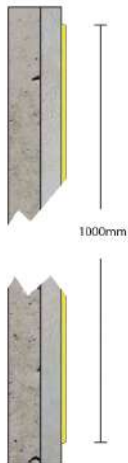

WG 154, 204, 304

150-200-300 mm WALL PROTECTION PLATES



WG 154, 204, 304 Plate systems are 150mm, 200mm, 300mm width. It protects and preserves building interiors against impact damage and wear. Economic plates are installed quickly and simply. It is 4 meters length and produced in 32 different colors.

WG 154, 204, 304 คือแผ่นกันกระแทกที่มีความกว้าง 150, 200, 300 มิลลิเมตร ช่วย ปกป้อง และดูแลการตกแต่งภายในอาคารจากความเสียหายที่แรงกระแทก และสีกรอ อีกทั้งแผ่นกันกระแทกยังติดตั้งได้อย่างรวดเร็ว และง่ายดาย มีสีให้เลือกถึง 32 สี วัสดุมีความ ยาว 4 เมตร

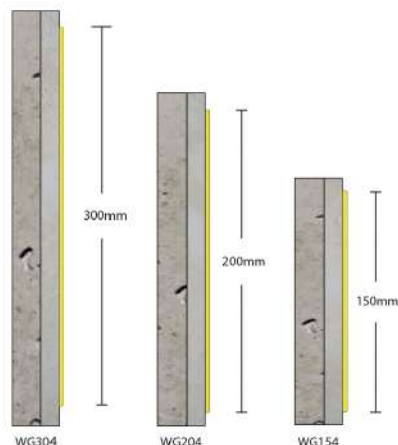

Roller Brush



Plaque adhesive / Water - Based / 13KG



WG 150-2 door kick protection profile which has 150 mm width, 10 m depth, perpetual aluminium covered up and with a profile assembled to the bottom of the doors. WG 150 is manufactured to avoid the doors from getting damaged during the transit of serving carts. The textured surface cover of it is antibacterial and impact-resistant. It is manufactured with 32 different colors or wooden-like. In this way, both functional and decorative integrity is been ensured. Profiles are 4 meters length.

WG 150-2 เป็นแถบกันกระแทกผนังมีความกว้าง 150 มิลลิเมตร ความลึก 10 มิลลิเมตร และติดตั้งกับผนังด้วยโครงอลูมิเนียมที่ยาวต่อเนื่อง ยังสามารถรับแรงกระแทกจากแถบยางอีกทั้งมีฝาครอบและฝาปิดท้ายเป็นไนล่อนเดียวกัน มีจุดยึดติดผนังช่วงระยะ 50-60 เซนติเมตร วัสดุมีความยาว 4 เมตร มีสีให้เลือกถึง 32 สี

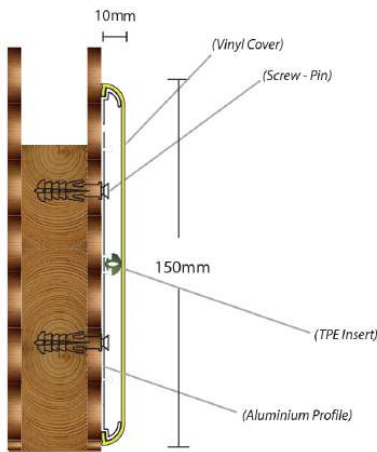

WG036 Right and Left End Cap



VINYL Door Plate & Kickplate creates a decorative appearance as preventing damage to the door with a special design for doors. Door plate is compatible with the handrail colors. Hygienic & antibacterial structure provide full protection. Standard sizes and project-based production models can be produced. Door protection plates, which is widely used in so many areas, especially designed for hospitals, schools and commercial areas. It is 4 meters length and produce in 32 different colors.

แผ่นกันกระแทกที่ประตู เป็นการออกแบบพิเศษสำหรับประตู เพื่อคงรูปลักษณะที่สวยงาม และป้องกันความเสียหายต่อประตู ทั้งยังถูกผลิตมาเพื่อให้ถูกสุขอนามัย และต้านทานต่อเชื้อแบคทีเรียอีกด้วย แผ่นกันกระแทกที่ประตูจึงเหมาะกับการใช้งานที่โรงพยาบาล โรงเรียน และพื้นที่เชิงพาณิชย์ วัสดุมีความยาว 4 เมตร มีสีให้เลือกถึง 32 สี

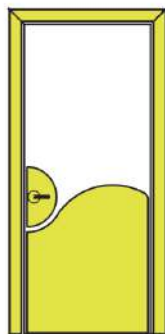

DG 01

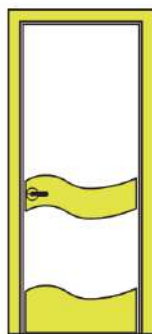

DG 02

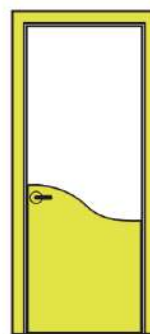

DG 03

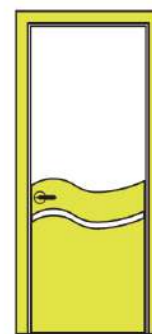

DG 04



Our Impact Door are Acrylic Vinyl encapsulated. High impact resistant covering. For increased performance & low maintenance suitable for high traffic in commercial facilities.

- High Impact Resistant & Durable
- No Chipping, Cracking, Peeling
- Ideal solution for Hygiene Area
- Cover Passes Fire Ratd UL 94, UL 723, Astm. E - 84
- Resistant to Chemical, Fungi, bacteria
- Thermoformable
- Various color & Textures available
- Varion Door Type Vison Panel, Louvered, Lead Lined X- Ray Door, 30-120 min Fire Ratd Door (BS476)

Uses: Health care facility, Hospital, Laboratory, Pharmacy, School, Commercial Facility

เป็นประตูที่หุ้มแผ่นกันกระแทกที่ทนต่อแรงกระแทกสูง และยืดระยะเวลาในการบำรุงรักษาได้อย่างดี เหมาะสำหรับการใช้งานเชิงพาณิชย์ ที่มีการใช้งานมาก อีกทั้งมีคุณสมบัติดังนี้

- ทนแรงกระแทกสูงและทนทาน
- ไม่เป็นรอยขีด, แตกร้าว, ลอกกระเทาะ
- เป็นการแก้ปัญหาที่ดีที่สุดสำหรับพื้นที่ที่ปลอดภัย
- ป้องกันการติดไฟในอัตรา UL 94, UL 723, Astm E - 84
- ทนต่อสารเคมี, เชื้อรา, แบคทีเรีย
- ทนต่อความร้อนได้
- มีสีและพื้นผิวต่าง ๆ มากมาย
- ประตูเลื่อนอัตโนมัติ, ประตูบานเกล็ด, ประตู X-Ray แบบมีสาย, ประตูกันไฟในอัตรา 30-120 วินาที (BS476)

การใช้งาน: โรงพยาบาล, ห้องปฏิบัติการ, ร้านขายยา, โรงเรียน, อาคารพาณิชย์

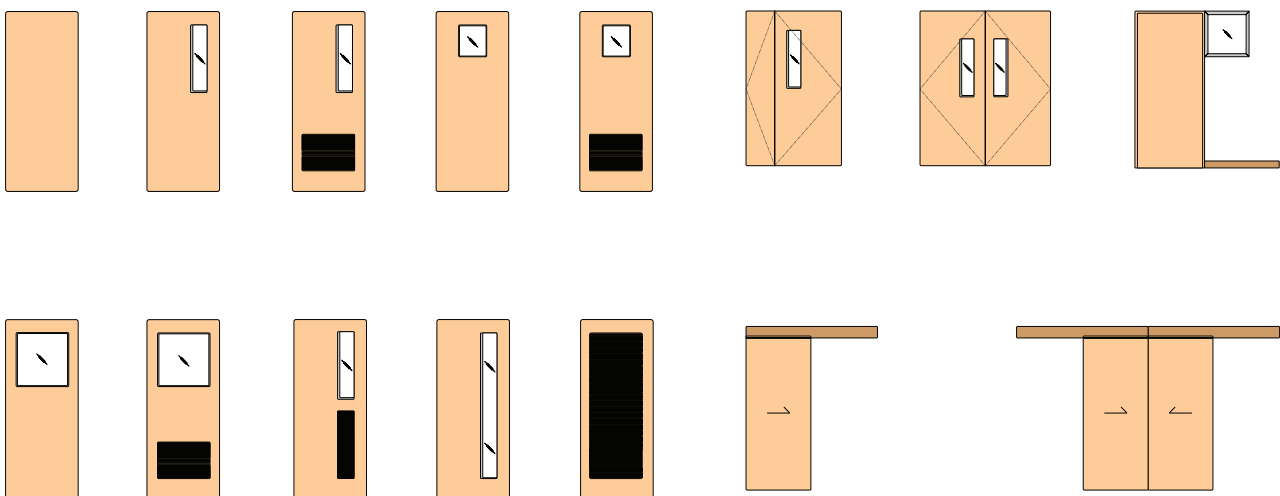

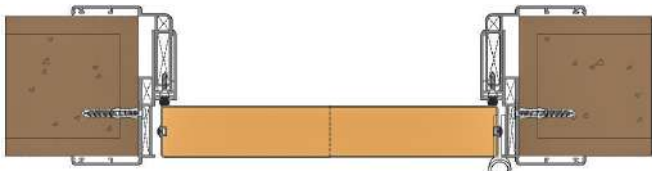

Single Door

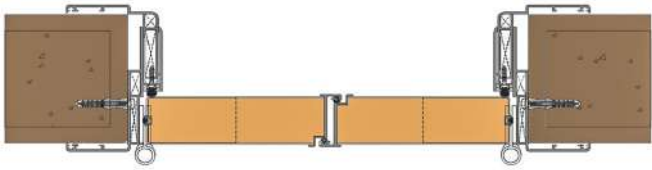

Double Door



Detail Door Frame



Thermoform Edge Doors

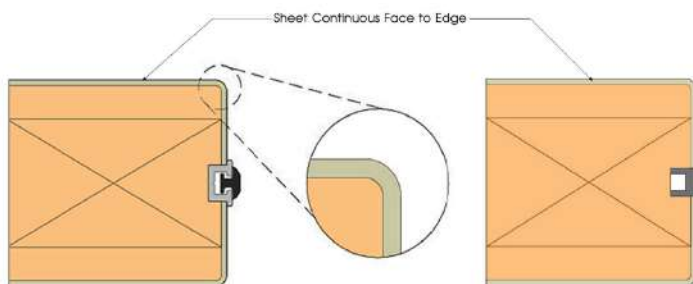
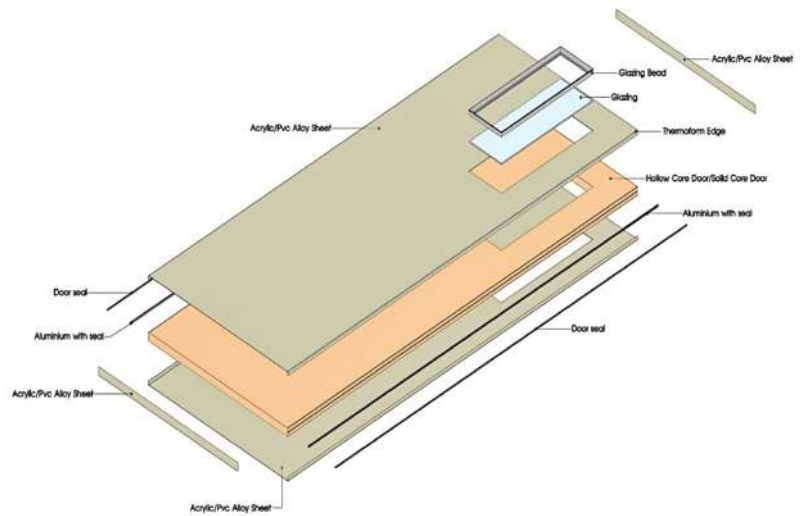

Option 1

Option 2

Face Door Blank

Aluminium Edge Doors

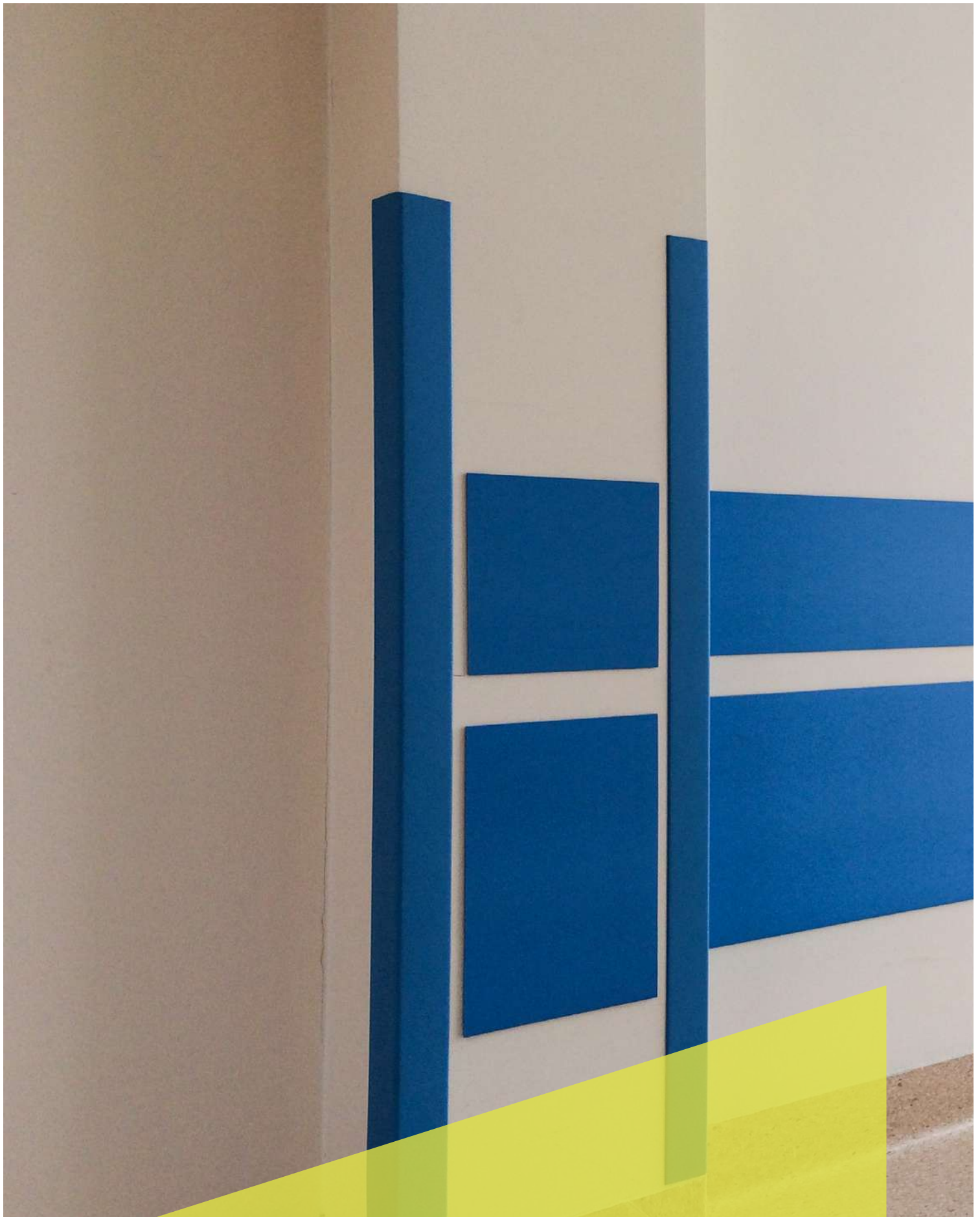



CORNER GUARDS

ระบบกันกระแทกมุม

Differentially perfect solutions on every corner...

ทางเลือกที่สมบูรณ์แบบ ที่แตกต่างกันในทุกๆมุม

CG 50

50 mm CORNER PROTECTION SYSTEM



CG 50 is a corner protection system, which can be used in all kinds of structures like hospitals, restaurants, hotels, dormitories, universities and public buildings, which has aluminium bottom and decorative upper cover that is non-deformable and non-scrstchable vinyl. It can be used in a specific height (L: 1 meters, L: 1.50 meters) as well as at the floor height. Manufactured in 32 different colors.

CG 50 เป็นตัวกันกระแทกสำหรับเข้ามุมกับโครงสร้างทุกประเภทเช่น ร้านอาหาร, โรงแรม, หอพัก, มหาวิทยาลัย และอาคารสาธารณะ โดยมีฐานรองเป็นอลูมิเนียม พร้อมฝาปิดไวน์ล ตกแต่งสวยงามด้านนอก และมีระดับความสูงที่ 1 เมตร, 1.50 เมตร พร้อมสีให้เลือกถึง 32 สี

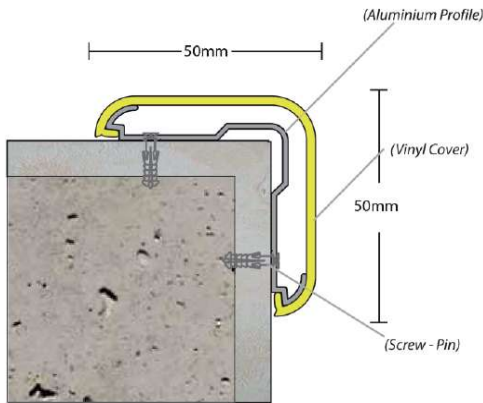

WG012 Top Cap



CG 50B

50 mm PVC CORNER PROTECTION (GLUED)



CG 50B is a corner protection system, which can be used in all kinds of structures like hospitals, restaurants, hotels, dormitories, universities and public buildings, which has decorative upper cover that is non-deformable and non-scrstchable vinyl. It can be used in a specific height (L: 1 meters, L: 1.50 meters) as well as at the floor height. Manufactured in 32 different colors.

CG 50B เป็นตัวกันกระแทกสำหรับเข้ามุมกับโครงสร้างทุกประเภทเช่น ร้านอาหาร, โรงแรม, หอพัก, มหาวิทยาลัย และอาคารสาธารณะ โดยมีฐานรองเป็นอลูมิเนียม พร้อมฝาปิดไวน์ล ตกแต่งสวยงามด้านนอก และมีระดับความสูงที่ 1 เมตร, 1.50 เมตร พร้อมสีให้เลือกถึง 32 สี

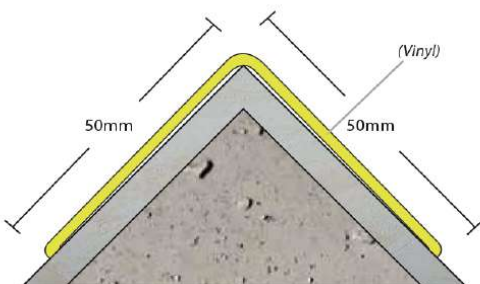



CG 76 is a corner protection system, which can be used in all kinds of structures like hospitals, malls, restaurants, hotels, dormitories, universities and public buildings, which has aluminium bottom and decorative upper lid that is non-deformable and non-scratchable vinyl. It can be used in a specific height (L: 1 meters, L: 1.50 meters) as well as at the floorheight. It is decorative with its vinyl cover. Manufactured in 32 different colors.

CG 76 เป็นตัวกันกระแทกสำหรับเข้ามุมกับโครงสร้างทุกประเภทเช่น ร้านอาหาร, โรงแรม, หอพัก, มหาวิทยาลัย และอาคารสาธารณะ โดยมีฐานรองเป็นอลูมิเนียม พร้อมฝาปิดไวนิลตกแต่งสวยงามด้านนอก และมีระดับความสูงที่ 1 เมตร, 1.50 เมตร พร้อมสีให้เลือกถึง 32 สี

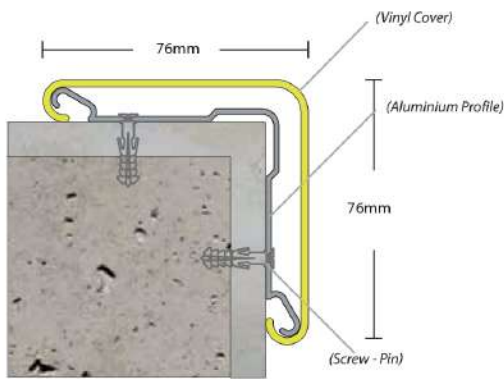

WG008 Top Cap



CG 76A-135° is a corner protection system, which can be used in all kinds of structures like hospitals, malls, restaurants, hotels, dormitories, universities and public buildings, which has aluminium bottom and decorative upper lid that is non-deformable and non-scratchable vinyl. It can be used in a specific height (L: 1 meters, L: 1.50 meters) as well as at the floorheight. It is decorative with its vinyl cover. Manufactured in 32 different colors.

CG 76A-135° เป็นตัวกันกระแทกสำหรับเข้ามุมกับโครงสร้างทุกประเภทเช่น ร้านอาหาร, โรงแรม, หอพัก, มหาวิทยาลัย และอาคารสาธารณะ โดยมีฐานรองเป็นอลูมิเนียม พร้อมฝาปิดไวนิลตกแต่งสวยงามด้านนอก และมีระดับความสูงที่ 1 เมตร, 1.50 เมตร พร้อมสีให้เลือกถึง 32 สี

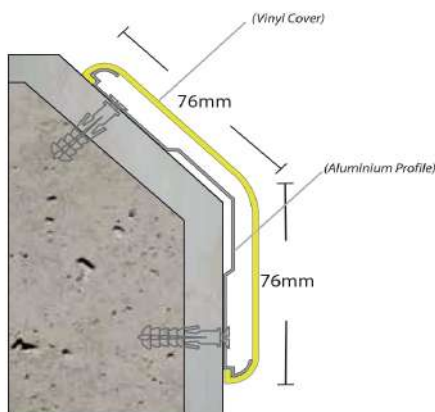

WG009 Top Cap



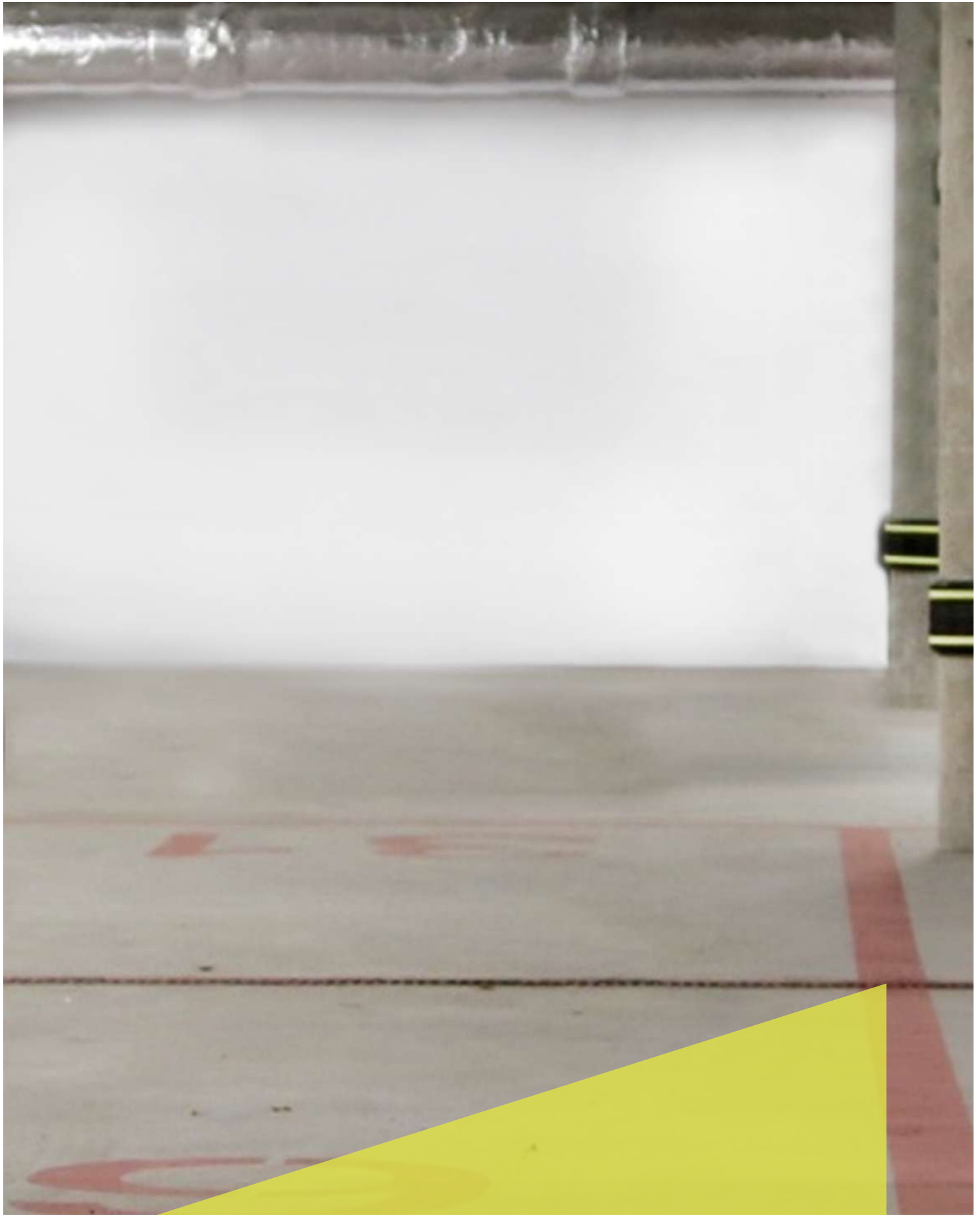



WALL AND CORNER GUARDS (RUBBER & TPE)

ระบบกันกระแทกผนัง และมุม (ยาง และTPE)

**Strong and active protect against impacts
on parking areas and corridors...**

การป้องกันที่แข็งแกร่ง ในการใช้งานบริเวณที่จอดรถ และทางเดิน

RG 200

200 mm TPE WALL GUARD SYSTEM



RG200, 200 mm width 25 mm depth TPE wall protection system, It is used to prevent deformation on the wall both factories, parking areas and service corridors. Color options: black and grey. With its strong form, it avoids areas from getting damaged for many years. Under favour of it's special formula, it doesn't cause any dirtiness or bad view during the application. Product's length is 3 meters.

RG 200 มีความกว้าง 200 มิลลิเมตร ความลึก 25 มิลลิเมตร TPE เป็นระบบป้องกันผนังที่ถูกนำมาใช้สำหรับป้องกันการเสียหายของผนังทั้งในโรงงาน, ที่จอดรถ และช่องทางเดิน มีสีให้เลือกคือดำ และ เทา และด้วยรูปร่างที่แข็งแรงจึงช่วยป้องกันไม่ทำให้พื้นที่ได้รับความเสียหายเป็นเวลาหลายปี อีกทั้งด้วยสูตรพิเศษของผลิตภัณฑ์ ทำให้ไม่เกิดความสกปรกได้ง่าย วัสดุมีความยาว 3 เมตร

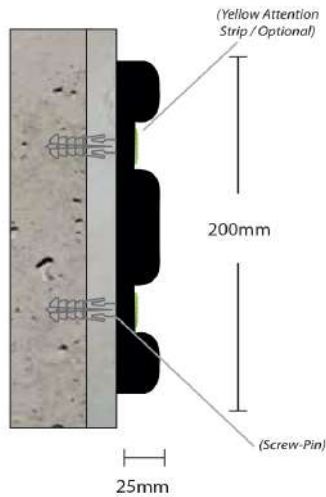

RG 150

150 mm RUBBER WALL GUARD SYSTEM



RG 150 Rubber Corner Guard System prevents deformation on walls and columns. 150 mm width and 20 mm depth. There are two reflector bands on it, this helps drivers during parking cars. It is decorative with its upper cover. It can be used in a specific height (L: 1 meters, L: 1.50 meters) as well as at the floorheight. Product's length is 3 meters.

RG 150 ใช้ป้องกันการเสียหายของผนัง และเสา ความกว้าง 150 มิลลิเมตร และความลึก 20 มิลลิเมตร โดยมีแถบสะท้อนแสงสองแถบ ซึ่งจะช่วยให้ผู้ขับขี่ในระหว่างการจอดรถมองเห็น พร้อมฝาปิดด้านบนด้วย ในระดับความสูง 1 เมตร, 1.50 เมตร วัสดุมีความยาว 3 เมตร

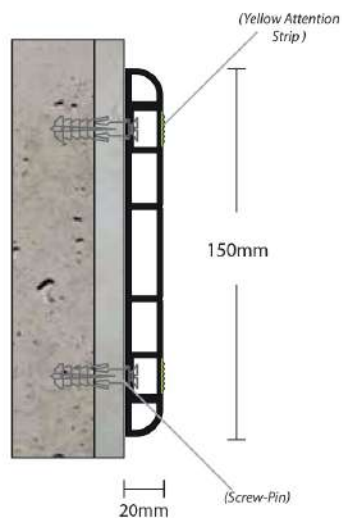

RG 100 TPE Corner Guard System prevents deformation on walls and columns. There are two reflector bands on it, this helps drivers during parking cars. It is decorative with its upper cover. It can be used in a specific height (L: 1 meters, L: 1.50 meters) as well as at the floorheight. With metal profile which is used under rubber, better protection and also linear view can be provided. Color alternatives are black and grey.

RG 100 ป้องกันการเสียหายของผนัง และเสา โดยมีแถบสะท้อนแสงสองแถบ ซึ่งจะช่วยให้ผู้ขับขี่ในระหว่างการจอดรถมองเห็น พร้อมฝาปิดด้านบนด้วย ในระดับความสูง 1 เมตร, 1.50 เมตร และด้วยโครงโลหะที่ใช้ภายในทำให้อาจป้องกันได้ดีกว่า และมุมเส้นตรงได้ วัสดุมีความยาว 3 เมตร มีสีให้เลือก ดำ และ เทา

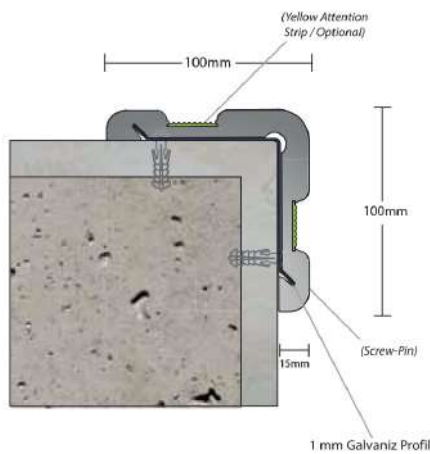

RG 80 Rubber Corner Guard System prevents deformation on walls and columns. There are two reflector bands on it, this helps drivers during parking cars. It is decorative with its upper cover. It can be used in a specific height (L: 1 meters, L: 1.50 meters) as well as at the floorheight. Profiles are 3 meters length.

RG 80 ป้องกันการเสียหายของผนัง และเสา โดยมีแถบสะท้อนแสงสองแถบ ซึ่งจะช่วยให้ผู้ขับขี่ในระหว่างการจอดรถมองเห็น พร้อมฝาปิดด้านบนด้วย ในระดับความสูง 1 เมตร, 1.50 เมตร วัสดุมีความยาว 3 เมตร

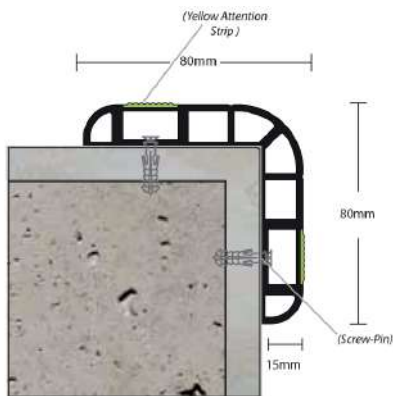

RG02 BITUM ELEMANI / End Bit





Inno Viva Co., Ltd.

**859 Soi Piboon-Upatham, Suthisanvinitchai Road,
Samsennok, Huaywang Bangkok, 10310 Thailand.**

Tel: 02-274-9619-20 Fax: 02-274-9621

Website: www.inno-viva.com

Email: admin@inno-viva.com

Facebook: Inno Viva Co.,Ltd.

